

СОДЕРЖАНИЕ

Общие указания	1
Требования по технике безопасности	1
Технические характеристики	2
Подготовка к работе	2
Подключение к электрической сети	3
Установка плиты	3
Устройство плиты	4
Порядок работы	5
Экономия электроэнергии	9
Уход за плитой	9
Распаковка	9
Утилизация	9
Гарантийные обязательства	10
Правила транспортирования и хранения	10
Устранение неисправностей	10
Свидетельство о приёмке и продаже	11
Талон на установку	11
Комплектность	11
Рекомендации по приготовлению	12
Талоны № 1, 2, 3 на гарантийный ремонт	13
Приложение А (вкладыш). Перечень организаций по установке и гарантийному ремонту плит	

ОБЩИЕ УКАЗАНИЯ

Плита-панель электрическая встраиваемая со стеклокерамической плоскостью готовки (далее по тексту - плита) предназначена для тепловой обработки пищевых продуктов в бытовых условиях.

Не допускается использование плиты в кафе, ресторанах и других предприятиях общественного питания.

При покупке убедитесь, что плита не повреждена, полностью укомплектована, предприятием-изготовителем и торговой организацией правильно заполнены «Свидетельство о приёмке и продаже», гарантийные талоны. При установке требуйте обязательного заполнения «Талона на установку».

Не заполнение «Талона на установку» может являться причиной отказа в гарантийном обслуживании.

Талоны необходимо хранить в течение всего гарантийного срока.

Плита перед упаковкой была проверена на специальных стендах на предмет безопасности и работоспособности.

Изготовитель оставляет за собой право на внесение незначительных изменений в конструкцию и характеристики плиты без предварительного уведомления.

Изготовитель не несет ответственность за ущерб, причиненный вследствие неправиль-

ного подключения или не соблюдения требований данного «Руководства по эксплуатации».

Изменение цвета стеклокерамической поверхности не влияет на её функциональность и стабильность работы.

Плита должна храниться и эксплуатироваться в помещениях с климатическими условиями:

- температура окружающего воздуха от 10 до 35 °С;

- относительная влажность воздуха не более 80%;

- атмосферное давление от 84 до 106 кПа (от 630 до 800 мм рт. ст.).

Окружающая среда должна быть не взрывоопасной и не содержать агрессивные газы, пары и кислоты, разрушающие изоляцию плиты.

Плита изготовлена в соответствии с требованиями:

- технического регламента «О безопасности низковольтного оборудования»,

- ГОСТ ИЕС 60335-1 «Бытовые и аналогичные электрические приборы. Безопасность. Часть 1. Общие требования».

ТРЕБОВАНИЯ ПО ТЕХНИКЕ БЕЗОПАСНОСТИ

По типу защиты от поражения электрическим током плита соответствует приборам 1 класса по ГОСТ ИЕС 60335-1.

Внимание! Электропитание плиты осуществляется от однофазной сети переменного тока с номинальным напряжением 220 В ± 10 % частотой (50 ± 1) Гц.

Во избежание опасности поражения электрическим током и обеспечения правильной эксплуатации подключать плиту должен только квалифицированный персонал специализированных организаций, уполномоченных на право установки и обслуживания электрических плит.

Плиту можно устанавливать только в домах, имеющих специальный силовой ввод и заземление.

Место подключения плиты должно находиться в легкодоступном месте для того, чтобы можно было без затруднений отключить плиту от электрической сети.

Запрещается проводить проводку над плитой, так как при этом может повредиться изоляция проводов и произойти короткое замыкание.

Внимание! Плита предназначена для использования только в домашних условиях под надзором.

Номинальный режим работы плиты - продолжительный.

Во избежание ожогов не касайтесь посуды голыми руками.

Во избежание растрескивания стеклокерамической поверхности исключайте попадание холодной воды на работающие электроконфорки.

Если стеклокерамическая поверхность треснула - отключите плиту для предотвращения поражения электрическим током.

В случае неисправности отключите плиту от электрической сети и вызовите сервисную службу.

При повреждении шнура питания, во избежании опасности, его должен заменить изготовитель или аналогичное квалифицированное лицо сервисной службы.

Необходимо осуществлять надзор за детьми с целью недопущения их игр с прибором.

Данная плита не предназначена для использования людьми (включая детей) с пониженными физическими, психическими или умственными способностями или при отсутствии у них опыта или знаний, если они не находятся под контролем или не инструктированы об использовании прибора лицом, ответственным за их безопасность.

Запрещается:

- эксплуатировать плиту без заземления (заземление осуществляется через шнур питания);

- подключать плиту через удлинители или тройники;

- эксплуатировать плиту в климатических условиях, отличных от условий, для которых она предназначена, то есть не допускается эксплуатировать в помещениях с повышенной влажностью и вне помещений или в помещениях с повышенным риском пожарной опасности;

- держать или пользоваться вблизи включенной плиты легковоспламеняющимися веществами;

- производить самостоятельно какой-либо ремонт плиты;

- устанавливать на стеклокерамическую плоскость посуду массой более 10 кг;

- эксплуатировать плиту без установки на стеклокерамическую плоскость готовки посуды и для обогрева помещения;

- использовать стеклокерамическую плоскость в качестве рабочей поверхности. Острые предметы могут оставить царапины;

- передвигать посуду по стеклокерамической поверхности, так как поверхность может поцарапаться. Всегда приподнимайте посуду;

- класть продукты в упаковке из фольги

или в пластиковой посуде на горячее нагревательное поле. Может повредиться стеклокерамическая плоскость;

- ставить на нагретые зоны электроконфорки посуду с мокрым дном. Это может привести к появлению несмываемых пятен;

- производить уход за плитой без её отключения от электрической сети;

- извлекать и вставлять вилку шнура питания в розетку при включенной плите;

- выдергивать вилку из розетки за шнур питания;

- устанавливать плиту в рабочий стол, не имеющий внутренней горизонтальной полки, которая ограничивает доступ к кожуху плиты снизу при отсутствии встраиваемого электрошкафа.

Внимание! При не соблюдении вышеперечисленных требований гарантийное обслуживание не производится.

ТЕХНИЧЕСКИЕ ХАРАКТЕРИСТИКИ

Наименование	Модель плиты	
	595204.01эвс	595203.01эвс
Электроконфорки		
односпиральные:		
- диаметр 165 мм 1200 Вт;	2	1
- диаметр 200 мм 1700 Вт;	1	1
- с двумя зонами нагрева диаметр 230 мм/140 мм 2100/700 Вт	1	1
Контроллер + таймер	1	1
Единовременно потребляемая мощность, кВт	6,2	5
Масса плиты, кг	8,5	8,5
Габариты (ширина x глубина x высота), см	59x52x6	

ПОДГОТОВКА К РАБОТЕ

Перед началом эксплуатации внимательно ознакомьтесь с настоящим "Руководством по эксплуатации" и следуйте его рекомендациям.

После распаковки плиты следует убрать все рекламные этикетки. Легко избавиться от них можно при помощи губки и горячей воды. Необходимо смочить всю поверхность этикетки и некоторое время подождать. После того как вода пропитает поверхность этикетки, можно тереть губкой, периодически смачивая ее горячей водой. После этого поверхность нужно протереть сухой тканью.

Внимание! Не использовать жесткие абразивные очистители или жесткие металлические скребки для снятия этикеток, так как они могут поцарапать поверхность. Нельзя использовать ацетон для снятия этикеток, т.к. может остаться матовый след.

ПОДКЛЮЧЕНИЕ К ЭЛЕКТРИЧЕСКОЙ СЕТИ

Внимание! Подключение плиты к электросети должен производить только квалифицированный персонал специализированных организаций, уполномоченных на право установки и обслуживания электрических плит в соответствии с действующими нормами.

Вследствие неправильного подключения плита может повредиться - в таком случае покупатель теряет право на гарантийное обслуживание.

Плита имеет подводящий шнур питания номинальным поперечным сечением жил не менее 2,50 мм².

Розетка и вилка в комплект поставки плиты не входят.

Применяемые вилка и розетка должны выдерживать ток 32 А при рабочем напряжении 220 В.

Внимание! Подключение должно быть выполнено с соблюдением полярности и цветности проводов.

Схема подключения плиты к однофазной электрической сети переменного тока напряжением 220 В частотой 50 Гц



Схема подключения плиты к трехфазной электрической сети переменного тока напряжением 380 В



УСТАНОВКА ПЛИТЫ

Распакуйте плиту, снимите липкую ленту и все упаковочные материалы и установите плиту на ровную поверхность.

Плита должна быть установлена в соответствии с указаниями «Руководства по эксплуатации».

Установку плиты, ее подключение к источнику электроэнергии должен произво-

дить только квалифицированный персонал специализированных организаций, уполномоченных на право установки и обслуживания электрических плит с обязательным заполнением «Талона на установку».

Не заполнение «Талона на установку» может являться причиной отказа в гарантийном обслуживании.

Материалы, из которых изготовлены элементы кухонной мебели должны быть термостойкими (100°C), в противном случае более низкая термостойкость материалов может привести к их деформации и изменению цвета.

Распакуйте плиту, снимите липкую ленту и все упаковочные материалы и установите плиту на ровную поверхность. Для установки плиты в рабочем столе должен быть прямоугольный вырез в соответствии с рисунком.

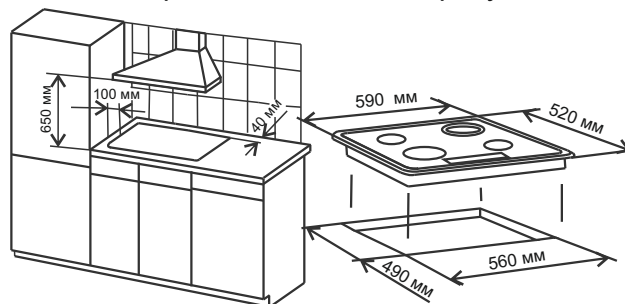

При установке плиты необходимо выдержать расстояния не менее значенных, приведенных на рисунке.

Установка уплотнения

Плита снабжена специальным уплотнением, предназначенным для предотвращения попадания жидкости внутрь мебели.

Уплотнение необходимо наклеить по контуру плиты на стеклокерамический настил.

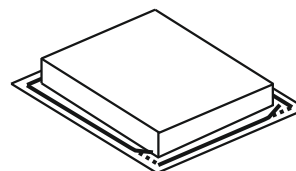

Внимание! Под рабочей поверхностью стола обязательно должна быть установлена внутренняя горизонтальная полка, которая ограничивает доступ к кожуху плиты, в случае когда у Вас не установлена встраиваемая духовка (см. рисунок).

При установке плиты следует помнить, что вентиляционный зазор (min 5 мм) между рабочей поверхностью стола и передней стенкой мебели закрывать нельзя. Он служит для предохранения плиты от перегрева.

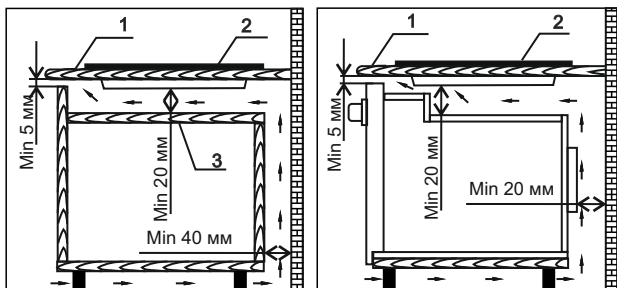

- 1- рабочий стол;
2 - плита;
3 - внутренняя горизонтальная полка

Закрепление установочных кронштейнов

Для установки кронштейнов необходимо перевернуть плиту вверх дном и вставить кронштейны в соответствующие отверстия, не затягивая винты до упора.

Закрепление плиты

Закрепление плиты производить следующим образом:

- вставьте плиту в отверстие рабочего стола и правильно её установите;
- поставьте кронштейны в нужное положение и затяните винты, чтобы плита находилась в устойчивом положении;
- отрежьте острым ножом излишки резинового уплотнения вокруг плиты.

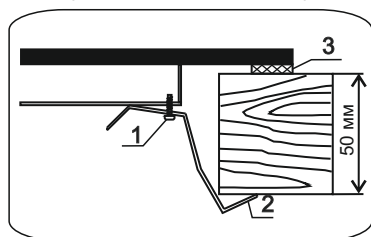

- 1 - винт;
2 - кронштейн;
3 - уплотнение

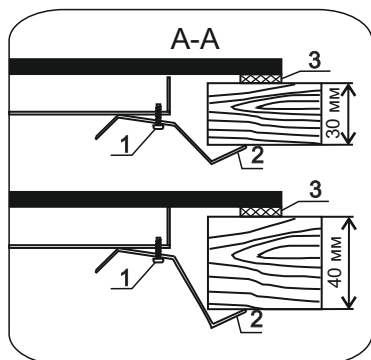

УСТРОЙСТВО ПЛИТЫ

Плита состоит из металлического корпуса, в котором под плоскостью готовки, представляющей собой стеклокерамический настил, размещены электроконфорки.

Уникальной особенностью стеклокерамики является возможность равномерно и быстро передавать тепло в рабочую зону нагрева и не рассеивает тепло по сторонам (за контуры электроконфорок).

Под стеклокерамической плоскостью готовки установлены электроконфорки, которые отличаются повышенной скоростью нагрева и имеют защиту от перегрева.

При недостаточном тепловом контакте дна посуды со стеклокерамической поверхностью или при длительном включении электроконфорки срабатывает находящийся внутри электроконфорки датчик перегрева и происходит временное отключение электроконфорки. После остывания электроконфорка вновь включается полностью.

Зоны нагрева электроконфорок выделены контуром.

Плита имеет контроллер с сенсорными органами управления.

В случае если в помещении, где установлена Ваша плита, слишком много света или установлена вытяжка с яркими галогеновыми лампами, возможно отсутствие реакции на нажатие сенсорных кнопок.

Данная ситуация не является неисправностью и не попадает под гарантийное обслуживание.

В этом случае необходимо уменьшить или выключить свет перед началом работы с плитой.

Каждая электроконфорка имеет индикатор остаточного тепла. Индикация горит до тех пор, пока температура в зоне нагрева электроконфорки не достигнет безопасного для человека уровня.

На стеклокерамической плоскости готовки строго над соответствующими сенсорными кнопками электронного контроллера нанесены графические обозначения.

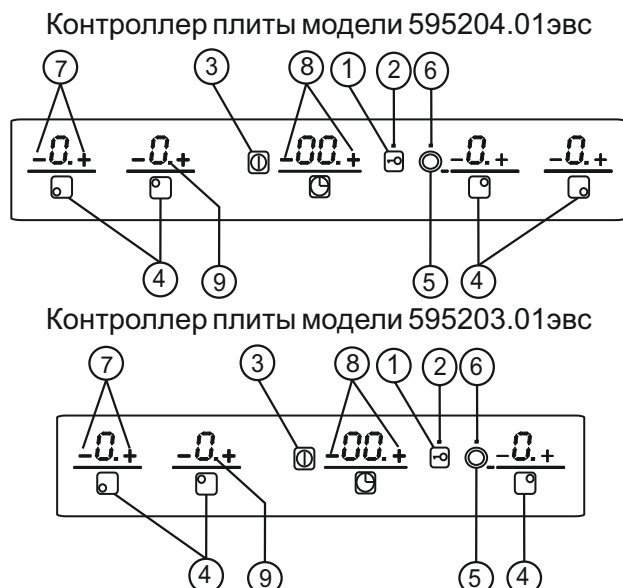

- 1 - кнопка блокировки управления работой плиты;
- 2 - точечный индикатор блокировки;
- 3 - кнопка включения/отключения плиты;
- 4 - кнопки выбора электроконфорок;
- 5 - кнопка включения наружной зоны двойной электроконфорки;
- 6 - точечный индикатор включения наружной зоны двойной электроконфорки;
- 7 - кнопки установки величины мощности электроконфорки;
- 8 - кнопки установки времени таймера;
- 9 - точечный индикатор функции подогрева.

ПОРЯДОК РАБОТЫ

Порядок работы контроллера плит моделей 595204.01эвс и 595203.01эвс

Подключение плиты

При подключении плиты к электрической сети на контроллере загорается точечный индикатор блокировки "●".

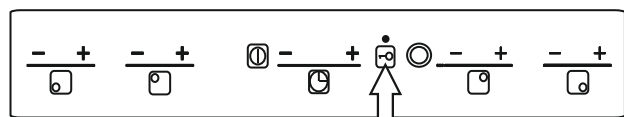

Для разблокировки плиты необходимо нажать на кнопку блокировки "⊞", точечный индикатор блокировки погаснет.

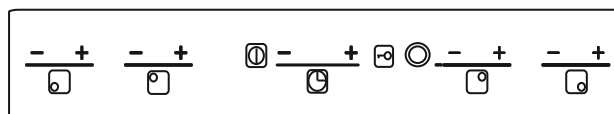

Включение плиты

Чтобы включить плиту необходимо нажать кнопку включения/выключения "⊞", после чего прозвучит звуковой сигнал.

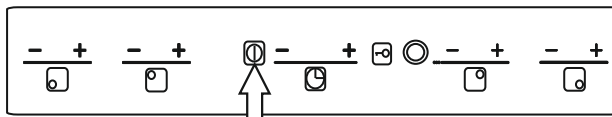

При этом на всех индикаторах электроконфорок загорается символ "0". На индикаторах электроконфорок, которые были включены ранее, будут попеременно мигать символы "H" и "0".

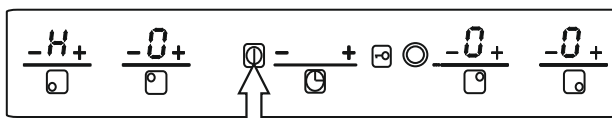

Внимание! После нажатия кнопки включения/выключения "⊞" необходимо не позднее, чем через 10 с, выбрать необходимую для работы электроконфорку и установить на ней необходимую мощность, иначе контроллер автоматически отключит плиту.

Для повторного включения плиты необходимо нажать кнопку включения/выключения "⊞".

Приготовление пищи

Для приготовления пищи необходимо кнопкой сенсора "+" установить необходимую мощность выбранной электроконфорки, контролируя установку по индикатору от "1" до "9" ("1" - минимальная мощность). Должен наблюдаться накал спирали этой электроконфорки.

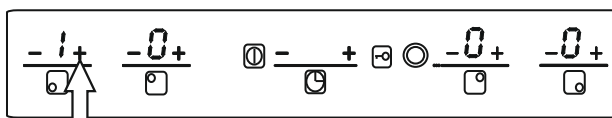

Если на индикаторе электроконфорки значение "0", то после нажатия кнопки сенсора "-" на этой электроконфорке устанавливается сразу уровень мощности "9".

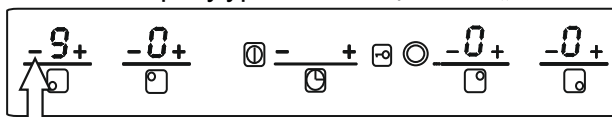

Если держать нажатой кнопку сенсора “+” или “-”, то значение мощности изменяется дважды каждую секунду.

Соответствие уровня мощности электроконфорок устанавливаемой мощности приведено в таблице.

Уровень мощности	Мощность, %	Уровень мощности	Мощность, %
1	3,1	6	31,3
2	6,3	7	45,3
3	14,1	8	64,1
4	18,6	9	100
5	25,0		

Чтобы отключить электроконфорку необходимо установить на индикаторе этой электроконфорки “0”. На дисплее будут попеременно мигать “0” и “Н”. Через 10 с установится индикация остаточного тепла “Н”.

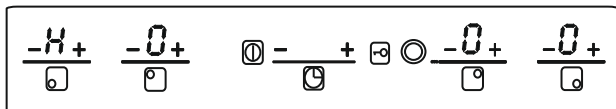

Индикация будет гореть до снижения температуры стеклокерамической плоскости в области электроконфорки до безопасного для человека уровня (65 °С).

Подключение электроконфорки с двумя зонами нагрева

Включение внутренней зоны электроконфорки с двумя зонами нагрева осуществляется также как и включение электроконфорки с одной зоной нагрева.

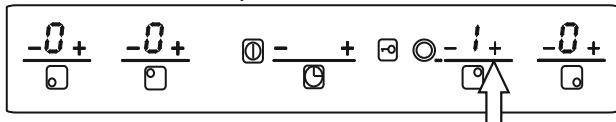

Чтобы включить внешнюю зону нагрева электроконфорки необходимо нажать на кнопку включения двойной электроконфорки “◎”. Загорается точечный индикатор “●” над этой кнопкой.

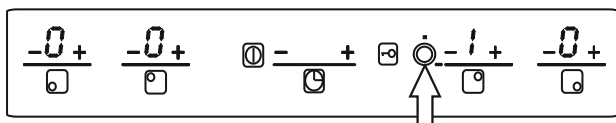

Чтобы выключить внешнюю зону нагрева электроконфорки необходимо повторно нажать на кнопку включения двойной электроконфорки “◎”. Точечный индикатор “●” погаснет.

После выключения внешней зоны останется включенной внутренняя зона двойной электроконфорки с установленным уровнем мощности.

Функция подогрева

В плите имеется функция “подогрева”.

В этом режиме электроконфорка работает при максимальной мощности “9” определенное время, а затем автоматически переходит на заданную меньшую мощность.

Для перевода плиты в этот режим необходимо первоначально задать на электроконфорке мощность “ ”. 9

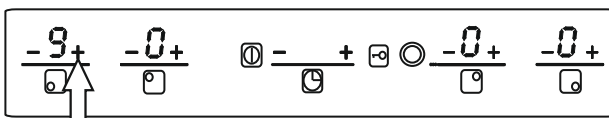

Далее нажатием кнопки “+” установить “9”.

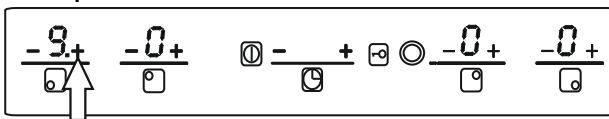

В течение 10 с кнопкой “-” должна быть выбрана необходимая меньшая мощность, а на индикаторе загорится символ выбранной мощности с точкой. После этого прозвучит звуковой сигнал.

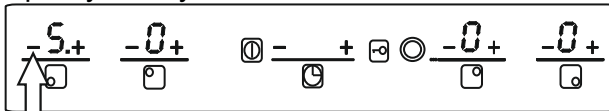

Время, через которое на электроконфорке автоматически установится меньшая заданная мощность, указано в таблице.

Меньшая мощность	Время	Меньшая мощность	Время
1	1 мин 12 с	5	6 мин 30 с
2	2 мин 44 с	6	1 мин 12 с
3	4 мин 48 с	7	2 мин 44 с
4	5 мин 28 с	8	2 мин 44 с

Отмена функции подогрева

Функция "подогрев" может быть отменена автоматически по истечению заданного времени, так и по желанию пользователя.

Когда функция отменяется автоматически, звучит звуковой сигнал, точечный индикатор функции подогрева гаснет, а мощность электроконфорки остается на выбранном минимальном уровне.

Если во время работы функции "подогрева" нажать кнопку "-", функция отменяется принудительно.

Блокировка плиты

Функция блокировки может быть включена, когда заданы уровни мощности электроконфорок или когда плита выключена.

Если плита включена, функция блокировки запирает все кнопки, кроме кнопки включение/выключение "Ⓚ". Над кнопкой блокировки "Ⓚ" загорается индикатор "●".

Если плита выключена, функция блокировки запирает все кнопки, включая кнопку включение/выключение.

Расчет времени остаточного тепла

Пока температура стеклокерамической плоскости в области электроконфорки превышает 65 °С, на соответствующем индикаторе электроконфорки это состояние отображается символом "H".

Если плита включена, то индикатор электроконфорки будет показывать "H".

Чтобы стеклокерамическая плоскость в области электроконфорки достигла температуры свыше 65 °С, электроконфорка должна проработать определенное время. Это время также зависит от уровня мощности установленного на электроконфорке.

Предварительно установленное время достижения температуры свыше 65 °С составляет 7 с.

Время индикации остаточного тепла в зависимости от времени включения электроконфорки и её мощности приведено в таблице.

Время включения электроконфорки, с	Время индикации остаточного тепла, с								
	Уровень мощности								
	1	2	3	4	5	6	7	8	9
>= 7	10	30	60	150	180	300	360	360	360
>= 15	30	50	60	150	180	300	360	600	650
>= 30	60	90	150	180	300	360	480	720	900
>= 45	90	150	210	240	420	480	670	900	1200
>= 60	120	210	300	450	540	780	900	1200	1500
>= 120	120	300	600	600	960	1200	1500	1500	1800
>= 180	180	540	720	900	1200	1200	1500	1500	1800
>= 240	480	720	900	900	1200	1200	1500	1500	1800
>= 300	600	720	900	900	1200	1200	1500	1500	1800

Работа электронного таймера

В плите имеется электронный таймер, который отключает от электрической сети только одну выбранную работающую электроконфорку по истечению заданного времени с выдачей звукового сигнала.

Значение таймера может быть выбрано от 1 до 99 минут и может быть изменено в любой момент.

Если таймер выключен, включить его можно кнопками "+" или "-" таймера. На таймере загорается "00". Если нажать кнопку "+" начальное значение будет 00 минут, если нажать кнопку "-" начальное значение будет 99 минут.

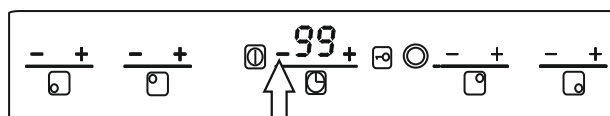
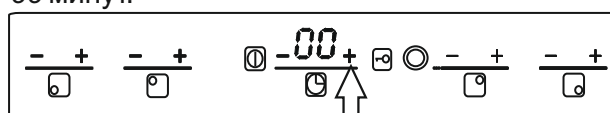

Работа электроконфорки по таймеру

Для того, чтобы электроконфорка работала по таймеру необходимо:

- включить таймер, для чего нажать кнопку "+" или "-" таймера. На индикаторе таймера должны загореться "00" или "99", на индикаторах электроконфорок "t";

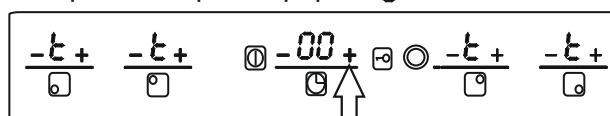

- выбрать нужную электроконфорку и задать на ней необходимую мощность;

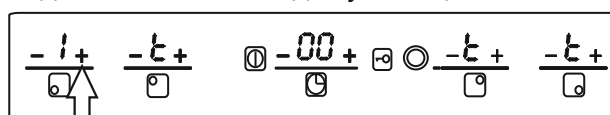

-кнопками “+” и “-” таймера установить нужное вам значение времени, по истечении которого электроконфорка должна отключиться.

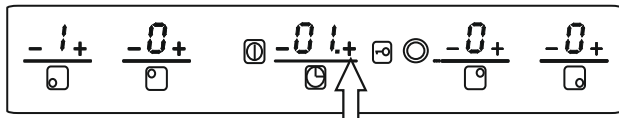

Индикация “0 1” указывает, что работает таймер, мигающая индикация или “t” или “установленная мощность” (в данном случае “1”) - данная электроконфорка работает по таймеру.

После окончания установленного времени электроконфорка отключится, будет звучать звуковой сигнал и на таймере будут мигать символы “00”.

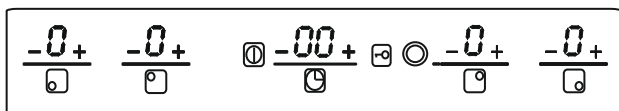

Для отключения сигнала следует нажать на любую кнопку. Символы таймера мигать перестанут.

Внимание! Следует помнить:

- выбор новой электроконфорки отменяет предыдущий выбор;
- если через 10 с электроконфорка не будет выбрана, таймер отключится;
- если через 10 с после выбора электроконфорки не будет определено время на таймере, таймер отключится.

Отключение электроконфорки и таймера в ручную

Одновременное нажатие кнопок “+” и “-” электроконфорки выключает её. На дисплее электроконфорки загорается символ “0”.

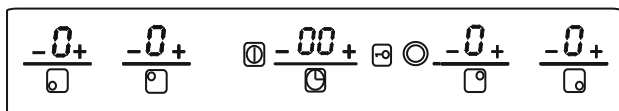
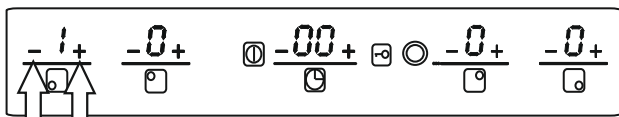

Одновременное нажатие кнопок “+” и “-” таймера выключает его. На дисплее таймера - символ “00”, на дисплее электроконфорки - установленная мощность.

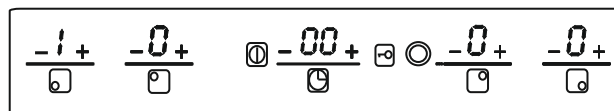
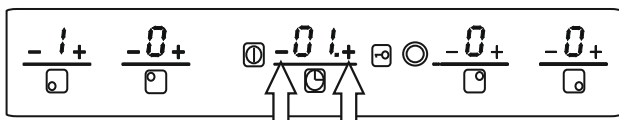

Автоматическое выключение

Если уровень мощности электроконфорки не изменяется в течении определенного времени, электроконфорка выключается автоматически.

Максимальное время, в течение которого электроконфорка может оставаться включенной, зависит от выбранного уровня мощности.

Уровень мощности	Максимальное время включения, ч
1	10
2	5
3	5
4	4
5	3
6	2
7	2
8	2
9	1

Термозащита

Если контроллер обнаруживает температуру окружающей среды выше 95 °С, то он отключает ближнюю левую электроконфорку плиты и значение мощности на ней будет “0” и данная электроконфорка работать не будет.

После снижения температуры окружающей среды ниже 89 °С на данной электроконфорке можно установить необходимую мощность и она станет работоспособной.

Общее отключение

Общее отключение плиты должно быть выполнено нажатием кнопки включения/выключения “0”.

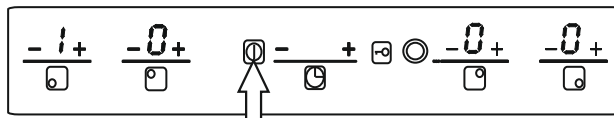

При выключении раздается звуковой сигнал.

На работающих ранее электроконфорках символ “0” будет гореть до остывания стеклокерамической плоскости до безопасной для человека температуры.

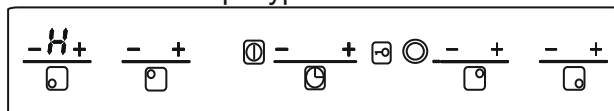

ЭКОНОМИЯ ЭЛЕКТРОЭНЕРГИИ

Рациональное использование электроэнергии позволяет не только снизить расходы, но и сохранить окружающую среду. Выполнение следующих простых правил позволит добиться наилучших результатов.

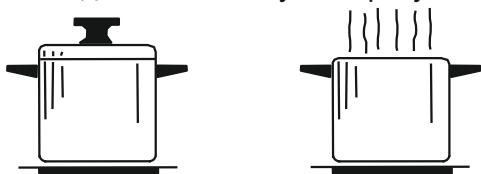

Применение кастрюлей с плоским, ровным и толстым дном, диаметр которых равняется диаметру зоны нагрева электроконфорки, позволяет сэкономить электроэнергию.

Нужно помнить о необходимости использования крышки, в противном случае потребление энергии возрастает.

Загрязненные поверхности зон нагрева электроконфорок и посуды препятствуют теплообмену.

Электроконфорки не должны работать без установки на них посуды.

При приготовлении пищи своевременно уменьшайте степень мощности электроконфорки.

Рекомендуется использовать остаточное тепло нагревательных элементов, для чего выключать электроконфорки за 5-10 минут до конца приготовления пищи или использовать не остывшую электроконфорку для поддержания блюда в нагретом состоянии.

УХОД ЗА ПЛИТОЙ

Внимание! Перед тем, как мыть плиту, отключите её от электрической сети.

Внимание! Для того, чтобы стеклокерамическая поверхность долго сохраняла внешний вид, необходимо соблюдать следующие правила.

Очищайте стеклокерамическую поверхность каждый раз после её использования пока она ещё теплая.

Для ухода не применяйте агрессивные и грубые чистящие средства, истирающие поверхность стеклокерамической плоскости и оставляющие царапины.

Небольшие пятна на поверхности следует убирать используя чистую влажную салфетку. Сильные загрязнения необходимо удалять с помощью специальных средств, предназначенных для ухода за стеклокерамическими поверхностями.

Для очистки и защиты стеклокерамической поверхности рекомендуется использовать средства марки VITRO-CLEAN, силиконовый кондиционер или другие аналогичные по назначению средства.

Трудноудаляемые и пригоревшие загрязнения можно удалить с помощью специального скребка. Следите, чтобы пластмассовая ручка скребка не касалась горячей зоны нагрева. Во время работы со скребком также будьте внимательны, чтобы не пораниться.

Сахар и жидкости, содержащие сахар, могут изменить внешний вид стеклокерамической поверхности, поэтому осторожно удалите пролившееся сладкое блюдо пока стеклокерамическая поверхность не остыла.

Изменение цвета стеклокерамической поверхности, вызванное не соблюдением правил ухода за ней, не влияет на работоспособность плиты и не попадает под гарантийное обслуживание.

Внимание! Рисунок с сенсорными кнопками управления необходимо содержать в чистоте, т.к. при загрязнении рисунка на стеклокерамической плоскости возможны сбои при включении плиты и её управлении.

РАСПАКОВКА

При транспортировании плита была защищена от повреждений упаковкой. После удаления упаковки, просим Вас избавиться от ее частей способом, не наносящим ущерба окружающей среде.

Все материалы, использованные для изготовления упаковки, безвредны, на 100 % могут подлежать переработке.

УТИЛИЗАЦИЯ

Плита не подлежит утилизации в качестве бытовых отходов. Ее необходимо сдать в соответствующий пункт приемки электронного и электрооборудования для последующей утилизации. Плита изготовлена из материалов, подлежащих повторному использованию.

Соблюдая правила утилизации изделия, Вы можете предотвратить причинение окружающей среде и здоровью людей потенциального ущерба.

Сведения о соответствующем пункте утилизации использованного оборудования Вы можете получить в местной администрации.

ГАРАНТИЙНЫЕ ОБЯЗАТЕЛЬСТВА

Изготовитель гарантирует работу плиты при соблюдении потребителем условий эксплуатации, хранения и транспортирования.

Гарантийный срок - 3 года со дня передачи плиты потребителю. День передачи определяется как день продажи через розничную торговую сеть.

При отсутствии в отрывном талоне штампа магазина и даты продажи гарантийный срок исчисляется со дня выпуска плиты.

При установке плиты в общежитии или эксплуатации плиты двумя или более семьями гарантийный срок составляет 2 месяца.

Гарантийное обслуживание не производится в случаях:

- неправильной установки или не заполнения «Талона на установку» на плиту,
- неправильного подключения и эксплуатации плиты;
- несанкционированного ремонта или иного вмешательства;
- установки неоригинальных комплектующих;
- наличие на деталях плиты следов воздействия химических веществ;
- повреждений, вызванных животными или насекомыми;
- повреждений вызванных пожаром, наводнениями, военными действиями и т.п.

Изготовитель не принимает претензий на некомплектность и механические повреждения плиты после её продажи. Все претензии должны предъявляться к организациям торговли, где было приобретено изделие.

На электрические компоненты гарантийный срок 1 год.

Гарантия не распространяется на установку и подключение плиты не в соответствии с требованиями данного «Руководства по эксплуатации», на механические повреждения, изменение цвета стеклокерамической поверхности, на механические повреждения шнура питания.

Срок службы плиты - 10 лет.

Установка и ремонт плит производят ремонтные организации, адреса которых приведены в приложении А (вкладыш).

Сервисный центр:
тел. 8 (412) 49-53-75,
E-mail: servis@ppoevt.ru.

ПРАВИЛА ТРАНСПОРТИРОВАНИЯ И ХРАНЕНИЯ

Плита в упаковке производителя может транспортироваться любым видом крытого транспорта в соответствии с правилами перевозки грузов, действующих на данном виде транспорта. Условия транспортирования: температура окружающей среды от плюс 50 до минус 50 °С и относительной влажности 80 % при температуре плюс 25 °С.

При транспортировании должны быть исключены удары и перемещения плиты внутри транспортного средства.

До ввода в эксплуатацию плита должна храниться в упаковке производителя в закрытых отапливаемых помещениях при температуре от плюс 5 до плюс 40 °С и относительной влажности 80 % при температуре плюс 25 °С.

УСТРАНЕНИЕ НЕИСПРАВНОСТЕЙ

В течение периода действия гарантии ремонт плиты может производить только специалисты сервисных центров, список которых прилагается в приложении.

Перед ремонтом необходимо отключить плиту от электросети, вынув вилку из сетевой розетки.

Неквалифицированный ремонт или вмешательство в работу плиты может привести к короткому замыканию или поражению электрическим током. Не пытайтесь производить ремонт самостоятельно. Оставьте решение таких проблем специалистам сервисных центров.

Производитель не несет ответственности за неисправности, связанные с неправильным использованием плиты.

Наша гарантия не распространяется на устранение неполадок или требования по гарантии, возникших в результате неправильного монтажа или использования данной плиты. В таких случаях все расходы по ремонту несет владелец плиты.

СВИДЕТЕЛЬСТВО О ПРИЕМКЕ И ПРОДАЖЕ

Плита-панель электрическая
встраиваемая

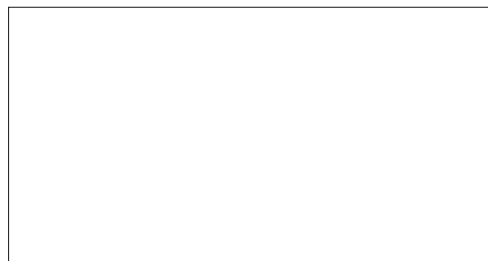

Штамп ОТК

Продана _____
(наименование торгового предприятия)

Дата продажи _____

ТАЛОН НА УСТАНОВКУ

Установлена в г. _____

по ул. _____ в доме № _____ кв. _____ и пущена в работу

механиком _____

_____ (наименование организации)

Механик _____ Владелец _____
(подпись) (подпись)

КОМПЛЕКТНОСТЬ

Комплектующие	Модель плиты	
	595204.01эвс	595203.01эвс
Плита	•	•
Руководство по эксплуатации	•	•
Комплект монтажных частей	•	•
Упаковка	•	•
Розетка*	•	•
* - поставляется по особому договору		

РЕКОМЕНДАЦИИ ПО ПРИГОТОВЛЕНИЮ

В приведенной ниже таблице содержится несколько примеров приготовления продуктов.

Время приготовления и степень нагрева зависит от вида, веса и качества продуктов, поэтому возможны некоторые отклонения от указанных значений.

При разогревании густых блюд периодически перемешивайте их.

Вид приготовления	Степень нагрева	Продолжительность приготовления, мин
Растапливание Шоколад, шоколадная глазурь, сливочное масло, мед Желатин	1-2 1-2	--- ---
Разогревание и поддержание в горячем состоянии Рагу, густой суп Молоко Варка сосисок в воде	1-2 1-2 3-4	--- --- ---
Размораживание и разогревание Шпинат глубокой заморозки Гуляш глубокой заморозки	2-4 2-4	20-30 10-15
Доведение до готовности, варка без кипения Клецки, фрикадельки Рыба Белые соусы Взбитые соусы	4-6 4-5 1-2 3-4	20-30 10-15 3-6 8-12
Варка, варка на пару, тушение Рис (в двойном объеме воды) Молочный рис Картофель в мундире Отварной картофель Изделия из теста, макароны Рагу, супы Овощи Овощи глубокой заморозки Приготовление в скороварке	2-3 1-3 4-5 4-5 6-7 3-5 2-4 3-5 4-5	15-30 25-35 25-30 15-25 6-10 15-60 10-20 10-20 ---
Тушение Рулеты Тушеное мясо Гуляш	4-5 4-5 2-4	50-60 60-100 50-60
Жарение Шницель в панировке или без неё Шницель глубокой заморозки Отбивная в панировке или без неё Стейк (3 см толщиной) Грудка птицы (2 см толщиной) Грудка птицы глубокой заморозки Рыба и рыбное филе без панировки Рыба и рыбное филе в панировке Омары и креветки Блюда для жарения глубокой Блины Омлет Яичница-глазунья	6-7 6-7 6-7 7-8 5-6 5-6 5-6 6-7 7-8 6-7 6-7 3-5 5-6	6-10 8-12 8-12 8-12 10-20 10-30 8-20 8-20 4-10 6-10 непрерывно непрерывно 3-6
Жарение во фритюре (порции по 150-200 г, непрерывное жарение в 1-2 л растительного масла) Продукты глубокой заморозки Мясо Рыба в панировке или кляре Овощи в панировке или кляре Мелкая выпечка: пончики, пышки, фрукты в кляре	8-9 6-7 5-6 5-6 4-5	непрерывно непрерывно непрерывно непрерывно непрерывно

КОРЕШОК ТАЛОНА № 1

на гарантийный ремонт

Изъят с " " " 20 ____ г.

Исполнитель
(Фамилия, подпись)

(наименование и адрес организации,
производившей
ремонт, телефон)



Талон № 1
на гарантийный
ремонт

Продана магазином _____
Дата продажи _____
Штамп магазина _____
(подпись продавца)

КОРЕШОК ТАЛОНА № 2

на гарантийный ремонт

Изъят с " " " 20 ____ г.

Исполнитель
(Фамилия, подпись)

(наименование и адрес организации,
производившей
ремонт, телефон)



Талон № 2
на гарантийный
ремонт

Продана магазином _____
Дата продажи _____
Штамп магазина _____
(подпись продавца)

КОРЕШОК ТАЛОНА № 3

на гарантийный ремонт

Изъят с " " " 20 ____ г.

Исполнитель
(Фамилия, подпись)

(наименование и адрес организации,
производившей
ремонт, телефон)



Талон № 3
на гарантийный
ремонт

Продана магазином _____
Дата продажи _____
Штамп магазина _____
(подпись продавца)

332243.047

Исполнитель _____
(Фамилия, подпись)

Владелец _____
(Фамилия, подпись)

(наименование предприятия,
выполнившего ремонт, его адрес)

М. П.

(Должность и подпись руководителя

предприятия, выполнившего ремонт)

----- Исполнитель _____  -----
(Фамилия, подпись)

Владелец _____
(Фамилия, подпись)

(наименование предприятия,
выполнившего ремонт, его адрес)

М. П.

(Должность и подпись руководителя

предприятия, выполнившего ремонт)

----- Исполнитель _____  -----
(Фамилия, подпись)

Владелец _____
(Фамилия, подпись)

(наименование предприятия,
выполнившего ремонт, его адрес)

М. П.

(Должность и подпись руководителя

предприятия, выполнившего ремонт)

ДЛЯ ЗАМЕТОК

332243.047

ДЛЯ ЗАМЕТОК